



# KAROSERIA 2026

53224

142,00€



KOMPLET NARZĘDZI DO PROSTOWANIA



DOSTĘPNE ZAPASOWE



x5	ZESTAW Z 5 NIEBIESKICH PODUSZEK (SP. 53224)
x5	ZESTAW Z 4 ŻÓŁTYCH PODUSZEK (SPR. 53224)
x10	ZESTAW Z 10 CZERWONYCH PODUSZEK (SPR. 53224)
x5	ZESTAW Z 5 WKŁADÓW KLEJOWYCH (SPR. 53224)

52876

182,00€



NARZĘDZIA BLACHARSKIE, 7SZT.



DOSTĘPNE ZAPASOWE



x1	KOWADŁO O PŁASKIEJ I OWALNEJ POWIERZCHNI
x1	KOWADŁO - SZYNA
x1	KOWADŁO O OWALNEJ POWIERZCHNI
x1	KOWADŁO Z UCHWYTEM I KLINEM
x1	KOWADŁO W KSZTAŁCIE PRZECINKA
x1	KOWADŁO - PIĘTA
x1	KOWADŁO W KSZTAŁCIE PRZECINKA Z KLINEM

51131

61,00€



NARZĘDZIA BLACHARSKIE, 7SZT.



DOSTĘPNE ZAPASOWE



x1	MŁOTEK BLACHARSKI
x1	MŁOTEK BLACHARSKI
x1	MŁOTEK BLACHARSKI
x1	BABKA BLACHARSKA
x1	BABKA BLACHARSKA
x1	BABKA BLACHARSKA
x1	BABKA BLACHARSKA

53545

38,50€

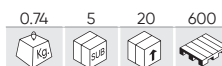

5 SZT. SZEŚCIOKĄTNYCH GŁOWIC PRZEDŁUŻANYCH 3/8"



x1		8mm
x1		10mm
x1	3/8"	120mmL 12mm
x1		13mm
x1		14mm



55116

125,50€



NEW

ZESTAW DO NAPRAWY WGNIECIEŃ NADWOZIA 11 SZT.

Kawałki	11
Waga	10,50Kg
Wymiary (LxAnxAI)	770x100x215mm



**51832** 18,00€

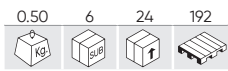

SKROBAKI Z TWORZYWA SZTUCZNEGO, 4 SZT.



x4	19x273mm
	22x273mm
	25x273mm
	36x273mm

**50903** 30,80€

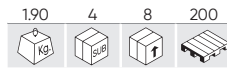

DŹWIGNIE WARSZTATOWE, 5 SZT.



x5	180mm
	280mm
	380mm
	430mm
	600mm

**52026** 34,50€

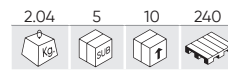

DŹWIGNIE WARSZTATOWE, 900 MM, 2 SZT.



x2	900mm
	900mm

**52851** 9,65€

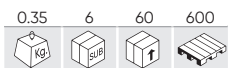

DŹWIGNIE DO TAPICERKI, 2 SZT.



x2	7x220mm
	8.5x245mm

**53110** 29,50€

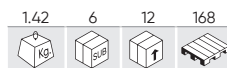

DŹWIGNIE DO TAPICERKI 6 SZT.



x1	4.5x240mm	x1	4.5x490mm
	8.5x240mm		8.5x490mm
	10.3x24mm		10.3x490mm

**51360** 8,20€

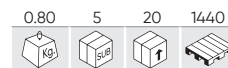

**51361** 12,00€

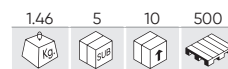

DŹWIGNIA WARSZTATOWA



x1	51360	18" x 5/8
	51361	24" x 3/4

**50901** 16,00€

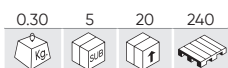

DŹWIGNIE DO TAPICERKI 5 SZT.



x5	60x160, 63x175, 30x200, 20x180, 20x215mm
----	--

**52788** 39,00€



DŹWIGNIE DO TAPICERKI 27 SZT.



52977

141,00€

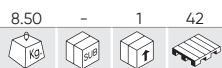

## DŹWIGNIE WARSZTATOWE, 4 SZT.



Kawałki	4
Środki	0° 900x16mm, 30° 900x16mm, 75° 600x16mm, 90° 600x16mm
Waga	8,50Kg
Wymiary (LxAnxAI)	1005x260x80mm

52540

221,00€



## WYBIJAK UDAROWY Z PRZYSSAWKĄ DO KAROSERII



Kawałki	5
Opór	7,6BAR
Średnica	75, 100, 125mm
Długość	620mm
Waga	4,36Kg
Wymiary (LxAnxAI)	620x250x100mm

54017

12,00€

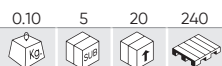

## NARZĘDZIE DO KŁADZENIA FUGI SILIKONOWEJ

Zawiera	Almohadillas de silicona/Silicone pads
Waga	0,10Kg
Wymiary (LxAnxAI)	270x44x95mm

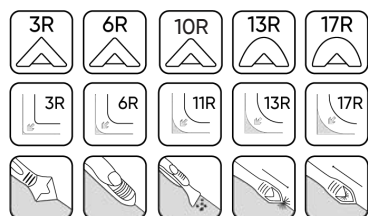

52533

10,00€

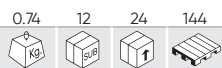

## PISTOLET DO MAS I SILIKONÓW



Zdolność	300ml
Waga	0,74Kg
Wymiary (LxAnxAI)	360x215x60mm

53567

43,00€



## PISTOLET PNEUMATYCZNY DO KARTUSZY 310ML



Wlot powietrza	1/4"
Ciśnienie robocze	2,5-5BAR
Zdolność	310ml
Waga	1,05Kg
Wymiary (LxAnxAI)	305x185x65mm

60032

123,00€

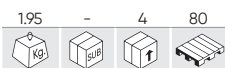

## AKUMULATOROWY PISTOLET DO SILIKONU

Napięcie	20V
Maksymalna siła nacisku	2500N
Prędkość posuwu	0,5-8 mm/s (30-480mm/min)
Pojemność wkładu	300ml
Prędkość	Ajustable/Adjustable
LED	Si/Yes
Kompatybilny z	60012, 60013, 60015, 60016, 60017
Waga	1,60Kg
Wymiary (LxAnxAI)	420x70x270mm

DOSTĘPNE  
ZAPASOWE

60032C

266,00€

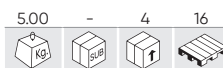
AKUMULATOROWY PISTOLET DO SILIKONU Z  
WALIZKĄ

Napięcie	20V
Maksymalna siła nacisku	2500N
Prędkość posuwu	0,5-8mm/s (30-480mm/min)
Pojemność wkładu	300ml
Prędkość	Ajustable/Adjustable
Zawiera	60032, 60013, 60016
LED	Si/Yes
Kompatybilny z	60012, 60013, 60015, 60016, 60017
Waga	4,96Kg
Wymiary (LxAnxAI)	500x130x400mm

DOSTĘPNE  
ZAPASOWE

53525

12,00€

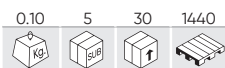

## ZACISK DO OTWIERANIA MASKI I BAGAŻNIKA



Średnica	10mm
Waga	0,10Kg
Wymiary (LxAnxAI)	140x90x30mm

53655

12,00€

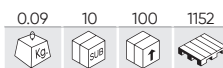
NARZĘDZIE DO DEMONTAŻU KLAMKI DRZWI  
VAG

Marki	VAG
Waga	0,09Kg
Wymiary (LxAnxAI)	340x70x40mm

54246

104,00€

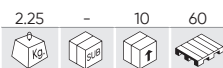

WAGA PRECYZYJNA DO 5 KG



Zdolność	5Kg
Precyzja	0,1g
Pomiar napięcia prądu zmiennego (AC)	220V
Pomiar napięcia prądu stałego (DC)	6V
Temperatura pracy	0-40°C
Wilgotność względna	10%<RH<85%
Waga	2,25Kg
Wymiary (LxAnxAI)	280x115x285mm

54247

99,00€



WAGA PRECYZYJNA DO 2 KG



Zdolność	2Kg
Precyzja	0,1g
Pomiar napięcia prądu zmiennego (AC)	220V
Pomiar napięcia prądu stałego (DC)	6V
Temperatura pracy	0-40°C
Wilgotność względna	10%<RH<85%
Waga	2,25Kg
Wymiary (LxAnxAI)	352x136x240mm

53230

20,50€

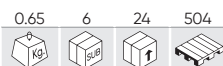

ZESTAW NARZĘDZI DO BLOKOWANIA

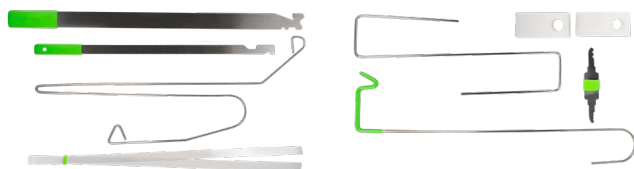

- x2 Taśma otwierająca do uchwytów
- x2 Klin nylonowy z centralnym otworem
- x1 Sztynny hak
- x1 Przesuwany hak do odblokowywania zamków
- x1 Szeroka dźwignia zwalnijająca 610 mm
- x1 Wąska dźwignia blokująca 558 mm
- x1 Typ klucza do zamków
- x1 Specjalny hak

52077

29,50€

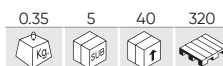

PODUSZKI DO OTWIERANIA DRZWI, KLAP, OKIEN, 4 CZ.



- x1 Podkładka 16x16cm
- x1 Podkładka 32x12cm
- x1 Podkładka 19x6cm
- x1 Podkładka 18x4,5cm
- x1 Pompa ręczna

53486

30,50€

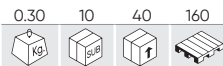

LUSTRO DO PRZEGLĄDU WGNIECIEŃ

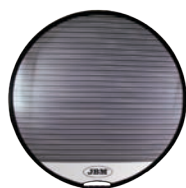

Średnica	800mm
Waga	0,30Kg
Wymiary (LxAnxAI)	320x300x40mm

15375

28,00€

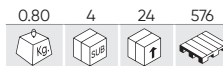

POJEMNIK Z PŁYNEM DO KAT. 53673



Zdolność	600ml
Waga	0,80Kg
Wymiary (LxAnxAI)	75x75x190mm

53673

80,00€

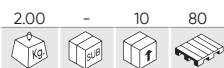

## ZESTAW DO NAPRAWY REFLEKTORÓW

x6	ZESTAW Z 6 PAPIERÓW ŚCIERNYCH DO KAT. 53673
x1	ADAPTER DO KONWERSJI AC DO DC DO KAT. 53673
x1	ADAPTER 12 B DO KAT. 53673
x1	KUBEK DO ODPAROWYWANIA DO KAT. 53673
x1	WYGIĘTA OSŁONA Z GUMOWYM O-RINGIEM DO KAT. 53673
x1	PŁASKA POKRYWA Z GUMOWYM O-RINGIEM DO KAT. 53673
x1	LEJEK DO KAT. 53673
x1	DOCIERANIE PŁYTY DO KAT. 53673
x1	PAPIER TEKSTUROWANY
x1	POJEMNIK Z PŁYNEM DO KAT. 53673



## ZESTAW Z 10 ELEMENTÓW PAPIERU ŚCIERNEGO

REF.	ZIARNISTOŚĆ	kg	dm³	€	REF.	ZIARNISTOŚĆ	kg	dm³	€
14710	180	0.25	10	3,90€	14713	600	0.15	10	4,25€
14711	280	0.20	10	4,00€	14714	800	0.15	10	4,50€
14712	360	0.20	10	4,00€	14715	1200	0.10	10	4,75€



SAMOUCZEK WIDEO



DOSTĘPNE ZAPASOWE

52740

690,00€

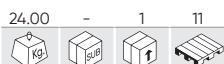

## PRZYRZĄD DO SPRAWDZANIA USTAWIENIA ŚWIATEŁ



Minimalna wysokość podnoszenia	230mm
Maksymalna wysokość podnoszenia	1350mm
Pomiar	LUX Digital
Kompatybilny z	Halogena/Xenón
Waga	24,00Kg
Wymiary (LxAnxAI)	520x280x1520mm

52836

1.100,00€



## PRZYRZĄD DO SPRAWDZANIA USTAWIENIA ŚWIATEŁ DOUBLE HEADLIGHT ALIGNER WITH LASER TECHNOLOGY



SAMOUCZEK WIDEO

Minimalna wysokość podnoszenia	230mm
Maksymalna wysokość podnoszenia	1350mm
Pomiar	Láser/Laser, LUX Digital
Kompatybilny z	Cualquier tipo de faro/Any type of car lighthouse
Waga	24,85Kg
Wymiary (LxAnxAI)	520x270x1560mm

53626

18,00€

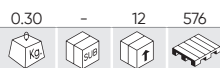

ZESTAW DO RENOWACJI REFLEKTORÓW

- x2 P800 ściernice trzpieniowe
- x2 P1200 ściernice trzpieniowe
- x2 P2000 ściernice trzpieniowe
- x2 3,0ml płynu zabezpieczającego przed UV
- x2 Adaptery (3/8" i 1/4")
- x1 85g pasta polerska
- x1 Taśma klejąca
- x1 Wełniana tarcza polerska
- x1 Biały dysk gąbczasty



12 SZTUKI W STOJAKU

53729

20,50€

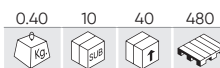

ZESTAW NARZĘDZI DO REGULACJI REFLEKTORÓW

- x1 H6
- x1 300mm H7
- x1 T25



UCHWYTY PRZYSSAWKOWE

52262

7,50€

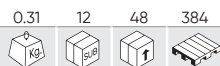

Kawałki	1
Średnica	115mm
Zdolność	40,00Kg

52263

13,50€

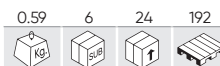

Kawałki	1
Średnica	115mm
Zdolność	70,00Kg

52264

21,50€

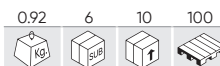

Kawałki	1
Średnica	115mm
Zdolność	100,00Kg

52265

30,50€

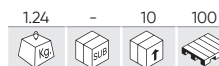

Kawałki	1
Średnica	115mm
Zdolność	120,00Kg

52295

7,00€

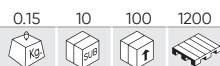

Kawałki	2
Średnica	60mm
Zdolność	5,00Kg

52589

13,00€

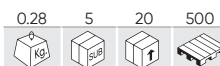

Kawałki	1
Średnica	70mm
Zdolność	8,00Kg

52765

21,70€

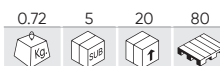

Kawałki	1
Średnica	120mm
Zdolność	80,00Kg

52998

48,00€

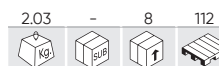

Kawałki	3
Średnica	120mm
Zdolność	80,00Kg

53232

39,50€

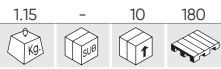

## ZESTAW NAPRAWCZY SZYBY PRZEDNIEJ

- x1 NARZĘDZIE DO DEMONTAŻU PRZEDNIEJ SZYBY
- x1 NARZĘDZIE DO DEMONTAŻU LISTWY OZDOBNEJ SZYBY PRZEDNIEJ
- x1 NARZĘDZIE DO ZDEJMOWANIA WEWNĘTRZNYCH ELEMENTÓW MOCUJĄCYCH TAPICERKĘ
- x1 PRZEWÓD O DŁUGOŚCI 1,8 M
- x2 UCHWYTY DO TRZYMANIA PRZEWODU
- x1 NARZĘDZIE DO PODAWANIA PRZEWODU



REF.	OPIS					€
13813	DRUT DO DEMONTAŻU SZYBY PRZEDNIEJ	0.10	10	60	1200	7,00€
13814	RAŃCZKI DO DEMONTAŻU SZYBY PRZEDNIEJ	0.20	10	60	1080	11,00€

55012

680,00€

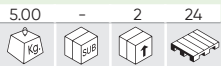

NEW

## ZESTAW NARZĘDZI DO WYMIANY SZYB SAMOCHODOWYCH W WALIZCE

- x1 KOTWICA LINII TNĄCEJ
- x1 KRAŻEK LINII TNĄCEJ
- x1 NAWIJARKA LINII TNĄCEJ
- x1 LINA Z WŁÓKNA SYNTETYCZNEGO L:100M
- x1 NARZĘDZIE DO PRZEBIJANIA
- x1 PRĘT DO MONTAŻU DŁUTA
- x1 NARZĘDZIE HAKOWE TYPU PIK 90°
- x1 KLUCZ ZAPADKOWY Z NASADKĄ 1/4"
- x1 PŁYTA OCHRONNA

DOSTĘPNE  
ZAPASOWE

52321

8,80€

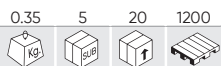
TAŚMA MOCUJĄCA DO  
SZYB 25 MM, 5 M

Kawałki	2
Długość	5m
Zdolność	800Kg
Waga	0,35Kg
Wymiary (LxAnxAI)	125x115x30mm

52327

12,00€

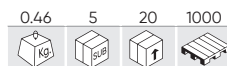
TAŚMA MOCUJĄCA DO  
SZYB 25 MM, 8 M

Kawałki	2
Długość	8m
Zdolność	800Kg
Waga	0,46Kg
Wymiary (LxAnxAI)	150x140x40mm

50577

12,60€

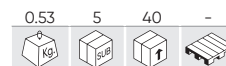
SZCZYPCE PŁASKIE 9" / 230  
MM

Długość	280mm
Waga	0,53Kg

52385

268,00€



SZCZYPCE SPECJALNE, ZESTAW 6 SZT.



W (195mm)

JJ (195mm)

LL (195mm)

J (210mm)

T (215mm)

L (225mm)



52982

55,00€

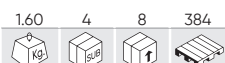

ZESTAW SZCZYPIEC SAMOZACISKOWYCH, 3 SZT., DŁUGIE



Kąt	90°
Długość	340mm



Kąt	45°
Długość	360mm



Kąt	0°
Długość	370mm

53675

53,00€

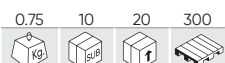

SZCZYPCE ZACISKIEM Z PROSTĄ SZCZĘKĄ



10 SZTUK W STOJAKU



53676

47,00€

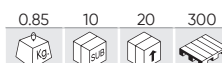

SZCZYPCE Z ZACISKIEM I ZAKRZYWIONYMI SZCZĘKAMI



10 SZTUK W STOJAKU



53677

59,00€

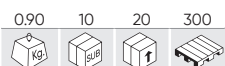

SZCZYPCE Z ZACISKIEM, ZAKRZYWIONYMI SZCZĘKAMI I WSPORNIKIEM OBROTOWYM



10 SZTUK W STOJAKU



53678

55,00€

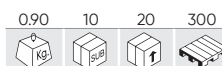





SZCZYPCE Z ZACISKIEM I DŁUGIMI ZAKRZYWIONYMI SZCZĘKAMI



10 SZTUK W STOJAKU



## SZCZYPCE ZACISKIEM

REF.	OPIS	mm	MATERIAL		T					€
52390	SZCZYPCE SPAWALNICZE 250 MM	250mm	CrMo	-	-	0.50	5	40	640	37,50€
52474	KLAMRA BLACHARSKA PODWÓJNA, 5 T	190mm	Stalowe	0-20mm	5T	3.49	-	5	1500	69,00€
52475	KLAMRA BLACHARSKA WĄSKA, 3 T	170mm	Stalowe	0-25mm	3T	3.60	-	10	1500	62,00€
52476	KLAMRA BLACHARSKA OKRĄGŁA, 5 T	220mm	Stalowe	0-25mm	5T	3.10	-	10	1500	50,00€
52477	KLAMRA BLACHARSKA HAKOWA, 2 T	200mm	Stalowe	0-60mm	2T	2.65	-	10	1500	76,50€
52478	KLAMRA BLACHARSKA, 5 T	170mm	Stalowe	0-20mm	5T	2.90	-	10	1500	49,00€
52479	KLAMRA BLACHARSKA OKRĄGŁA, 3 T	155mm	Stalowe	0-20mm	3T	1.18	-	30	1500	24,70€
52480	KLAMRA BLACHARSKA OKRĄGŁA, 3 T	210mm	Stalowe	0-25mm	3T	2.00	-	10	1500	44,00€
52481	KLAMRA BLACHARSKA OKRĄGŁA, 3 T	220mm	Stalowe	0-20mm	3T	2.05	-	10	1500	52,00€
52482	KLAMRA BLACHARSKA PODWÓJNA, 5 T	210mm	Stalowe	0-10mm	5T	2.13	-	12	1500	44,00€
52483	KLAMRA BLACHARSKA PODWÓJNA, 5 T	210mm	Stalowe	0-10mm	5T	2.02	-	12	1500	41,00€
52484	HAKI BLACHARSKIE 3 T	280mm	Stalowe	0-110mm	3T	1.19	-	11	1500	70,00€
52485	HAKI BLACHARSKIE 4 T	270mm	Stalowe	0-90mm	4T	1.17	-	30	1000	54,00€
52486	HAKI BLACHARSKIE 3 T	280mm	Stalowe	0-110mm	3T	1.21	-	11	1500	66,00€
52487	KLAMRA BLACHARSKA, 5 T	220mm	Stalowe	0-20mm	5T	2.27	-	7	1000	63,00€
52502	SZCZYPCE TYPU C 11" / 280 MM, 0-90 MM	280mm	CrMo	0-110mm	-	0.84	10	30	540	33,50€
52503	SZCZYPCE TYPU C 11" / 280 MM, 0-90 MM	280mm	CrMo	0-105mm	-	0.85	-	30	540	35,00€
52504	KLAMRA BLACHARSKA DWUSTRONNA	225mm	CrMo	0-50mm	-	1.14	-	30	480	27,60€
52505	SZCZYPCE TYP C 6.5" / 170 MM, 0-40 MM	170mm	CrMo	0-40mm	-	0.27	36	72	2160	22,50€
52506	SZCZYPCE TYPU C 6.5" / 170 MM, 0-40 MM	170mm	CrMo	0-50mm	-	0.28	36	72	2160	16,00€
52507	SZCZYPCE BLACHARSKIE 9.5" / 240 MM, 0-50 MM	250mm	CrMo	0-80mm	-	0.77	5	30	420	32,50€
52511	SZCZYPCE TYP C 18" / 440 MM, 0-210 MM	440mm	CrMo	0-225mm	-	1.31	-	20	280	44,50€
52512	SZCZYPCE TYP C 18" / 440 MM, 0-180 MM	450mm	CrMo	0-155mm	-	1.31	-	20	280	53,00€



52390



52474



52475



52476



52477



52478



52479



52480



52481



52482



52483



52484



52485



52486



52487



52502



52503



52504



52505



52506



52507



52511



52512

53983

215,00€

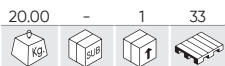

UCHWYT CZĘŚCI ZAMIENNYCH - SZYBA PRZEDNIA I OŚLONA



Zdolność	150Kg
Złożone wymiary	1200x120x210mm
Waga	19,40Kg
Wymiary (LxAnxAI)	1200x700x635mm

53124

287,00€



STOJAK WARSZTATOWY TELESKOPOWY



Zdolność	100Kg
Złożone wymiary	25x860x840mm
Waga	21,10Kg
Wymiary (LxAnxAI)	1380x860x1300mm

53125

477,00€

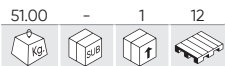

STOJAK NA CZĘŚCI SAMOCHODOWE

Zdolność	150Kg
Waga	51,00Kg
Wymiary (LxAnxAI)	900x610x1980mm



50923

454,00€

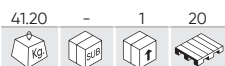

WÓZEK JEZDNY WARSZTATOWY 340KG



DOSTĘPNE ZAPASOWE

Zdolność	340Kg
Otwarcie	0-1100mm
Waga	41,20Kg
Wymiary (LxAnxAI)	1340x250x240mm

50839

198,00€



WÓZEK POD POJAZD 680KG



DOSTĘPNE ZAPASOWE

Zdolność	680Kg
Otwarcie	345-660mm
Waga	19,20Kg
Wymiary (LxAnxAI)	680x625x230mm

53079

89,00€

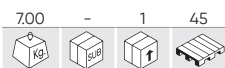

## STOJAK WARSZTATOWY



Zdolność	100Kg
Złożone wymiary	660x1140x300mm
Waga	6,77Kg
Wymiary (LxAnxAI)	600x680x870mm

53080

99,00€

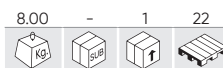

## STOJAK WARSZTATOWY POD SZYBY



Zdolność	70Kg
Złożone wymiary	1130x285x990mm
Waga	7,87Kg
Wymiary (LxAnxAI)	1130x610x990mm

52749

79,00€

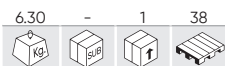

## STOJAK WARSZTATOWY

DOSTĘPNE  
ZAPASOWE

Zdolność	220Kg
Złożone wymiary	1030x905x500mm
Waga	6,25Kg
Wymiary (LxAnxAI)	1030x390x1000mm

53736

99,00€



## STOJAK DO ZDERZAKA SKŁADANY



Zdolność	25Kg
Złożone wymiary	600x310x1230mm
Waga	8,10Kg
Wymiary (LxAnxAI)	600x750x1060mm

53685

310,00€

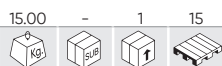

## REGULOWANA PODSTAWA ZDERZAKA

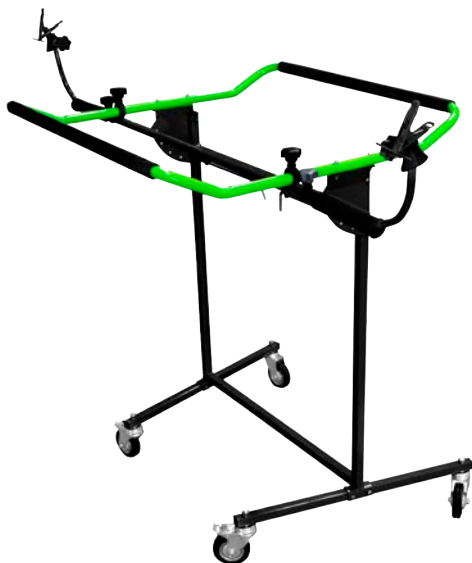

Zdolność	25Kg
Złożone wymiary	960x865x95mm
Waga	14,50Kg
Wymiary (LxAnxAI)	762x1118x1346mm

54579

229,00€



## MOBILNY STOJAK NA ZDERZAKI



Zdolność	60Kg
Wydajność pręta	15Kg
Waga	21,00Kg
Wymiary (LxAnxAI)	1200x1200x2150mm

53134

145,00€



## STOJAK - WIESZAK WARSZTATOWY

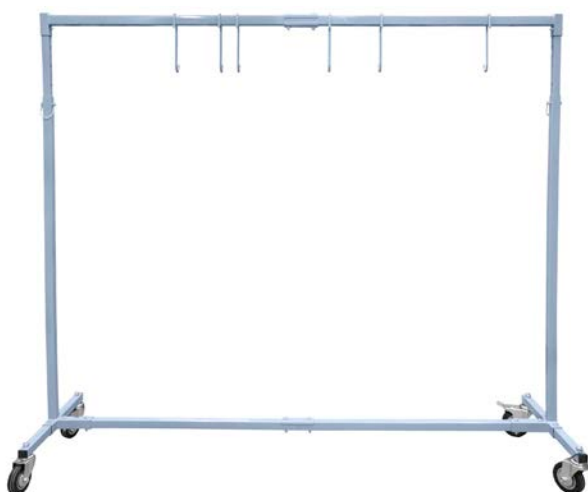

Zdolność	150Kg
Minimalna wysokość podnoszenia	1270mm
Maksymalna wysokość	2030mm
Zawiera	6 Ganchos/Hooks
Waga	14,70Kg
Wymiary (LxAnxAI)	1770x500x2030mm

53126

243,00€



## STOJAK OBROTOWY NA CZĘŚCI SAMOCHODOWE

DOSTĘPNE  
ZAPASOWE

Zdolność	50Kg
Zawiera	6 Brazos de sujeción/Support arms
Waga	19,70Kg
Wymiary (LxAnxAI)	1220x250x165mm

54959

268,00€

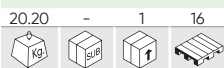

NEW

## MOBILNY STOJAK DO MALOWANIA FELG

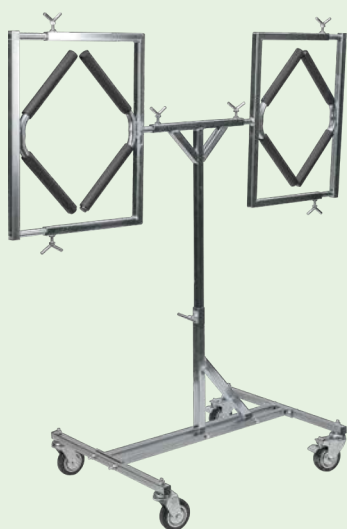

Material	GS
Wysokość	1100 - 1420mm
Obrotowy	360°
Tacki	2
Średnica koła	15" - 22"
Wymiary (LxAnxAI)	900x670x1100mm

54960

159,50€



NEW

## UNIWERSALNY STOJAK NA PANELE I ZDERZAKI



Material	GS
Obrotowy	90°
Maksymalne obciążenie	100Kg
Wymiary (LxAnxAI)	1220x1330x1870mm
Waga	10,50Kg

54961

20,00€

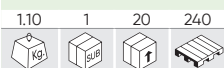

NEW

## UCHWYT DO FELG



Waga	1,15Kg
Wymiary (LxAnxAI)	130x100x380mm

54962

430,50€



NEW

## WÓZEK NA CZĘŚCI Z UCHWYTEM NA PANELE



Maksymalne obciążenie	120Kg
Wydajność pręta	40Kg
Waga	40,00Kg
Wymiary (LxAnxAI)	1220x1330x1900mm

52230

398,00€

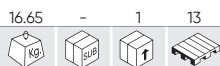

PODEST WARSZTATOWY



DOSTĘPNE ZAPASOWE

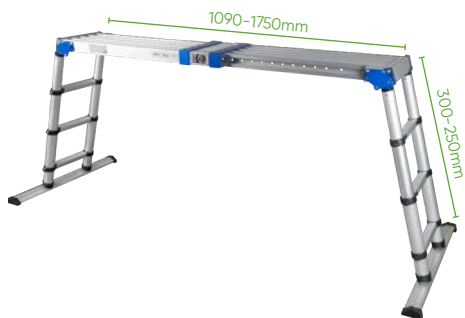

Zdolność	150Kg
Złożone wymiary	300x1090x900mm
Minimalna długość	1090mm
Maksymalna długość	1750mm
Minimalna wysokość	550mm
Maksymalna wysokość	930mm
Materiał	Al
Zgodność z dyrektywą europejską	EN131
Waga	16,65Kg
Wymiary (LxAnxAI)	300x1750x900mm

50656

290,00€



2 ZESTAW PŁYTA ALUMINIOWA



DOSTĘPNE ZAPASOWE



Zdolność	100Kg
Wymiary dużej platformy (LxAnxAI)	1300x300x550mm
Wymiary złożonej dużej platformy (LxAnxAI)	1300x300x140mm
Wymiary małej platformy (LxAnxAI)	1000x300x300mm
Wymiary złożonej małej platformy (LxAnxAI)	1000x300x140mm
Materiał	Al
Zawiera	11897, 15552
Zgodność z dyrektywą europejską	EN131
Waga	10,45Kg

50913

229,00€



PODEST WARSZTATOWY 140 CM

Zdolność	100Kg
Materiał	Al
Zgodność z dyrektywą europejską	EN131
Wymiary (LxAnxAI)	1400x300x800mm
Waga	6,50Kg
Złożone wymiary	1400x300x14mm



54789

34,00€

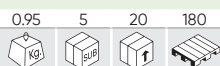

NEW

OCHRONA PRZEDNIA DO SAMOCHODU



Materiał	Poliéster/Polyester
Waga	0,95Kg
Złożone wymiary	330x50x210mm
Wymiary w stanie zmontowanym	4050x725mm

51622

27,00€



MAGNETYCZNA OSŁONA OCHRONNA PŁYTKI I FRONTU



Facet	Imantado/Magnetized
Materiał	PVC
Waga	0,45Kg
Wymiary (LxAI)	1300x640mm

53922

35,00€



## UCHWYT NA TAPETĘ

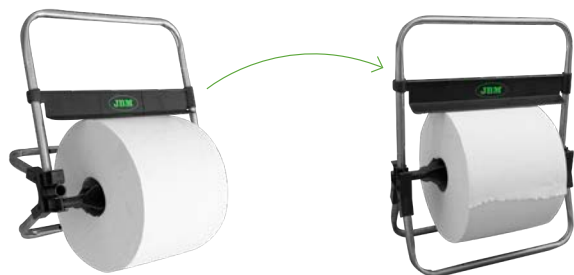

Material	Acero inoxidable/Stainless steel
Minimalna wysokość	480mm
Maksymalna wysokość	690mm
Rolka papieru	380mm
Złożone wymiary	450x270x480mm
Waga	1,55Kg
Wymiary (LxAnxAI)	4550x210x690mm

NIE ZAWIERA PAPIERU

53921

39,00€

STOJAK WARSZTATOWY  
NA RĘCZNIK PAPIEROWY

Material	Acero inoxidable/Stainless steel
Wysokość	975mm
Rolka papieru	380mm
Waga	1,85Kg
Wymiary (LxAnxAI)	450x345x975mm

NIE ZAWIERA PAPIERU

## ROZPIERAK MULTIFUNKCYJNY

REF.	MIN.	MAX.					€
52497	1200mm	530mm	0.29	6	48	480	27,00€
53196	1600mm	710mm	0.37	6	48	384	33,00€



53221

5,00€

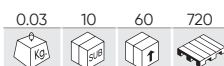

## ZESTAW ŚCIEREK Z MIKROFIBRY



Kawalki	3
Kolor	Verde/Green
Material	PL
środek	360x360mm

55066

319,50€

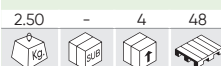

NEW

## SZLIFIERKA ELEKTRYCZNA 150 MM 400W



Napięcie	220V
Moc	400W
Częstotliwość	50Hz
Prędkość nominalna	4000-10000RPM
Średnica dysku	150mm
Orbita szlifowania	5mm
Długość kabla	3m
Waga	1,10Kg
Wymiary (LxAnxAI)	310x150x110mm

54556

74,00€

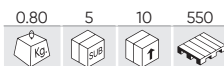

## 3/8" SZLIFIERKA TAŚMOWA

DOSTĘPNE  
ZAPASOWE

Wlot powietrza	1/4"
Prędkość nominalna	18000RPM
Rzeczywiste zużycie powietrza	113L/min
Ciśnienie robocze	6,2BAR
Intensywność dźwięku	89dB
Orbita szlifowania	10x330mm
Orbita szlifowania	60x80x120mm
Kąt	90°
Waga	0,75Kg
Wymiary (LxAnxAI)	290x100x50mm

55025

120,00€



NEW

## ELEKTRYCZNY PISTOLET SUSZĄCY



Napięcie	220V ~ 50Hz
Moc	1350W
Długość kabla	5M
Natężenie przepływu powietrza	93 CFM
Maksymalne przyspieszenie powietrza	22000ft/min
Waga	1,80Kg
Wymiary (LxAxAl)	270x140x280mm

60071

140,00€



NEW

## AKUMULATOROWA DMUCHAWA POWIETRZA DO OSUSZANIA POJAZDÓW



Napięcie	20V
Przepływ powietrza	55m/s
RPM (obroty na minutę)	22500-35000
Natężenie przepływu powietrza	10,4CFM (294L/min)
Średnica	2,5"
Kompatybilny z	60013, 60015
Waga	0,76Kg
Wymiary (LxAxAl)	168x116x255mm

54771

279,00€

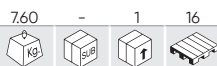

## ODKURZACZ DO TAPICERKI 20 L (NA SUCHO+MOKRO)

DOSTĘPNE  
ZAPASOWE

Napięcie	230V
Moc	1200W
Częstotliwość	50Hz
Zdolność	20L
Litry zasysania na sekundę	26L/s
Intensywność dźwięku	82dB
Moc ssania	17-18KPa
Ochrona IP	4
Wymiary (LxAxAl)	390x340x460mm
Waga	7,60Kg



53947

149,00€

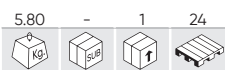

## MYJKA WYSOKOCIŚNIENIOWA 1400W

DOSTĘPNE  
ZAPASOWE

Napięcie	230V
Moc	1400W
Częstotliwość	50Hz
Ciśnienie robocze	70-105BAR
Maksymalny przepływ roboczy	5,5-6,8L/min
Temperatura pracy	50°C
Ochrona IP	IPX5
Waga	5,80Kg
Wymiary (LxAnxAI)	280x255x440mm

53948

324,00€

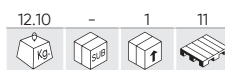

## MYJKA WYSOKOCIŚNIENIOWA 2400W

DOSTĘPNE  
ZAPASOWE

Napięcie	230V
Moc	2400W
Częstotliwość	50Hz
Ciśnienie robocze	120-180BAR
Maksymalny przepływ roboczy	5,5-8L/min
Temperatura pracy	50°C
Ochrona IP	IPX5
Waga	12,10Kg
Wymiary (LxAnxAI)	440x345x505mm



54805

478,00€



NEW

ZESTAW SZEŚCIOKĄTNYCH LAMP  
SUFITOWYCH LED

Jasność	83640Lm
Moc	615W
Wydajność	110-120Lm/W
Napięcie	185-240V
Typ LED	2835
Liczba diod LED	12
Temperatura barwowa LED	6500k
Materiał	Al + PC
Długość kabla	1,5m Enchufe europeo/ EU Plug
Ochrona IP	IP45
Waga	7,50Kg
Wymiary (LxAnxAI)	2435x42x4845mm

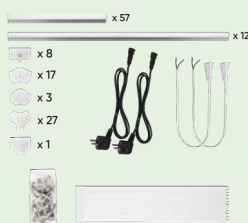
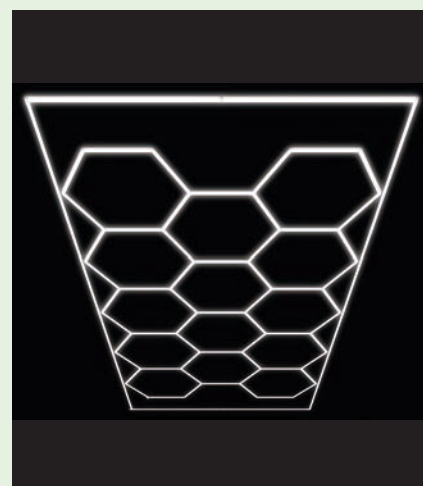
DOSTĘPNE  
ZAPASOWE



**54346** 12,80€

0.30 6 36 144

**ZESTAW 3 SZCZOTEK CZYSZCZĄCYCH DO WIERTEŁ**



Kawałki	3
Rodzaj uchwytu	1/4"
Średnica	50, 88, 100mm

**54912** 7,90€

0.21 10 80 640

**NEW**

**PROFESJONALNY ZESTAW DO MYCIA SAMOCHODU 4 W 1 DO WNĘTRZA I NA ZEWNĄTRZ**



Kawałki	4
Materiał	PP
Długość pędzla	220, 225, 230, 240mm
Waga	0,21Kg

**54895** 16,80€

0.35 10 40 160

**NEW**

**ZESTAW DO DETAILINGU SAMOCHODU Z 7 NIEZBĘDNYMI AKCESORIAMI**



Kawałki	7
Materiał	PP
Długość pędzla	220, 225, 230, 240mm
Średnica łba	50, 88, 100mm
Rodzaj uchwytu	1/4"
Waga	0,35Kg

**50844** 65,00€

3.50 - 1 60

**TABORET WARSZTATOWY**



Materiał	Acero/Steel, PVC
Zdolność	115Kg
Wysokość	380mm
Waga	3,50Kg
Wymiary (LxAnxAI)	360x375x380mm

**54682** 54,00€

1.70 - 10 40

**MOBILNA PLATFORMA KLĘCZĄCA**



Materiał	Polipropileno/Polypropylene
Maksymalne obciążenie	100Kg
Waga	1,7Kg
Wymiary (LxAnxAI)	500x255x85mm

**53191** 14,80€

0.15 - 5 160

**PODKŁĄKA INDYWIDUALNA ZE SPIENIONEGO MATERIAŁU TA**



Materiał	Espuma EVA/EVA foam
Waga	0,15Kg
Wymiary (LxAnxAI)	480x180x320mm